

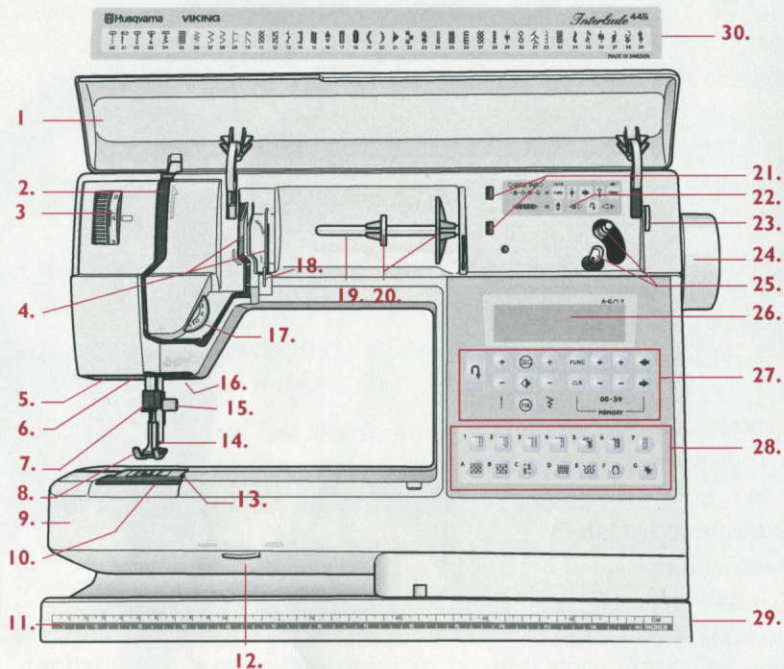

Uw Interlude leren kennen



Overzicht

- | | |
|-------------------------------------|---|
| 1 Deksel | 17 Draadspanningswieltje |
| 2 Draadhefboom | 18 Draadgeleider voor opspoelen |
| 3 Wielje voor persvoetdruk | 19 Garenpen |
| 4 Draadgeleider | 20 Garenschijfjes |
| 5 Aansluiting knoopsgat sensorvoet | 21 Opening voor extra garenpen |
| 6 Verlichting | 22 Quick-info |
| 7 Naaldstang | 23 Garenmesje voor onderdraad |
| 8 Naaivoetje | 24 Handwiel |
| 9 Vrije arm | 25 Spoelas met automatische spoelafslag |
| 10 Spoeldekseel | 26 Informatievenster |
| 11 Grondplaat | 27 Functietoetsen |
| 12 Verzinken van de transporteur | 28 Naaigids (445) |
| 13 Steekplaat | 29 Hoofdschakelaar, Elektrische aansluiting |
| 14 Persvoetstang met naaivoethouder | 30 Stekenoverzicht |
| 15 Naaldklemschroef | |
| 16 Persvoetlichter | |



Uitpakken

- 1 Zet de machine op uw werktafel, duw het handvat naar beneden en til de kap eraf.
- 2 Neem het voetpedaal van de machine.
- 3 De machine wordt geleverd met een zakje met accessoires, een aansluitsnoer en een voetpedaal-snoer.
- 4 Wrijf de machine schoon, vooral rond de naald en de steekplaat.

Opbergen van de machine

- 1 Trek de stekkers uit het stopcontact en uit de machine.
- 2 Wind het voetpedaalsnoer om uw hand en plaats het in de ruimte in het voetpedaal. Het aansluitsnoer bewaart u in de daarvoor bestemde ruimte in de kap. Hierin is ook plaats voor de handleiding.
- 3 Controleer of alle accessoires in de doos met toebehoren liggen. Schuif de doos op de machine achter de vrije arm.
- 4 Zet het voetje naar beneden.
- 5 Zet het voetpedaal - met de onderkant naar voren - op de doos met toebehoren, waarbij de uitstekende rand in de sleuf wordt geplaatst. Plaats de kap op de machine en duw het handvat naar boven.

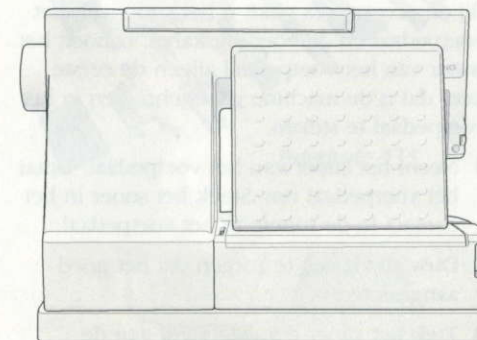

Gerrijts
 Handelsstraat 14
 9501 ET Stadskanaal
 tel. 0599-612419
www.naaimachinehandel.com
 en www.paspop.com
Info@gerrijts.nl

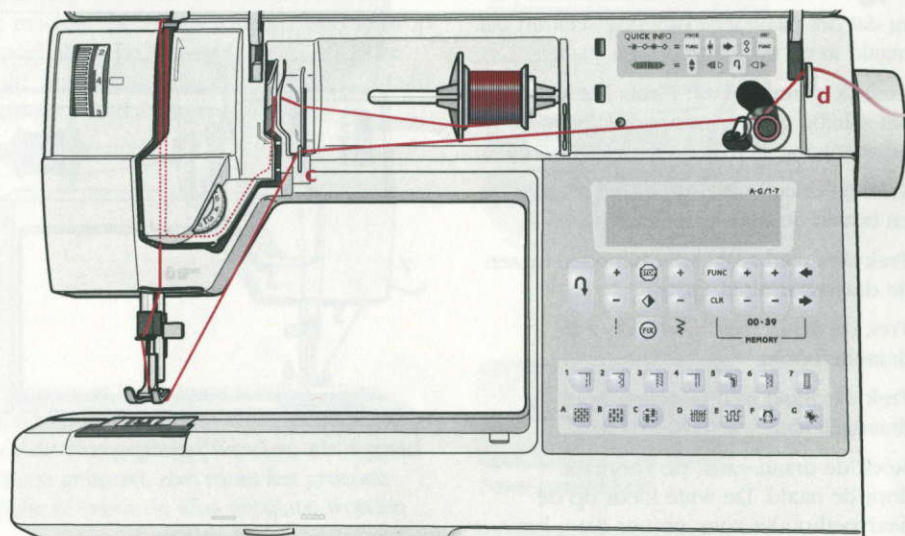

Spoelen met de draad door de naald

Zorg ervoor dat het naaivoetje omhoog staat en dat de naald zich in de hoogste positie bevindt.

Let op: Gebruik nooit een plastic naaivoetje wanneer u de draad opspoelt!

- 1 Plaats een lege spoel met het merkteken naar buiten, op de spoelas van de machine. Duw de spoelas naar beneden.
- 2 Trek de draad vanuit de naald onder het naaivoetje naar rechts boven draadgeleider (c).
- 3 Wind de draad van boven beginnend een paar keer rond de spoel en door het garenmesje zodat de draad wordt afgesneden.

- 4 Druk op het voetpedaal. Als de spoel vol is, verwijder de spoel, snij de draad af en duw de spoelas weer omhoog.

We raden u aan geen bijzonder garen zoals transparant, nylon en stretchgaren door de naald op te spoelen. Zie hiervoor "Spoelen – verticale garenpen".



Spoelen – verticale garenpen

- 1 Plaats een lege spoel met het merkteken naar buiten, op de spoelas. Duw de spoelas naar beneden.
- 2 Plaats het grootste schijfje onder het garenklosje op de garenpen.
- 3 Trek de draad onder de draadgeleider (a) en boven de draadgeleider (b) en rondom de geleider (c). Zie afbeelding.
- 4 Wind de draad van boven beginnend een paar keer rond de spoel en door het garenmesje.
- 5 Druk op het voetpedaal. Als de spoel vol is, verwijder de spoel, snij de draad af en duw de spoelas weer omhoog.

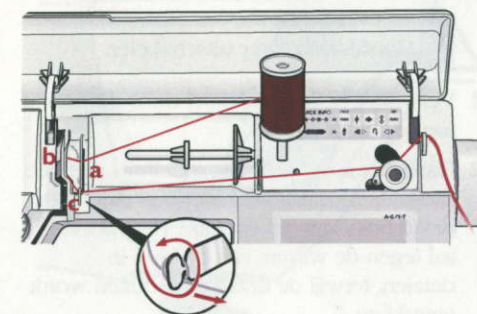



De naald verwisselen



Hoofdschakelaar uitschakelen

- 1 Draai de schroef van de naaldklem los met een schroevendraaier.
- 2 Verwijder de naald.
- 3 Duw de nieuwe naald omhoog met de platte kant van u af totdat hij niet verder kan.
- 4 Gebruik de schroevendraaier om de schroef stevig vast te draaien.

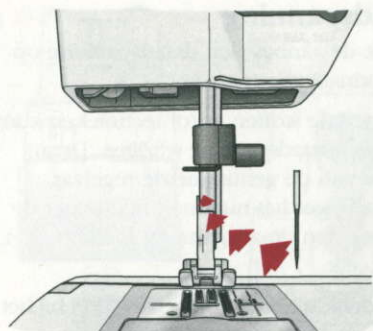

Gebruik altijd naalden van systeem 130/705 H.

Naaivoetje verwisselen



Hoofdschakelaar uitschakelen

- 1 Zorg ervoor dat de naald in de hoogste stand staat. Trek het naaivoetje naar u toe.
- 2 Plaats het dwarspennetje op het voetje in de uitsparing in de persvoethouder. Druk het naar achteren totdat het voetje vastklikt.

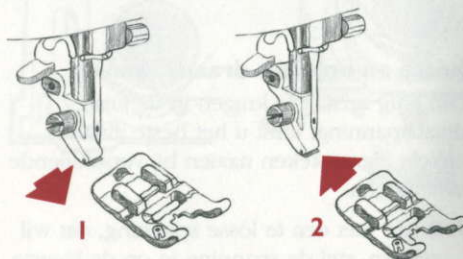

Persvoetdruk (a)

De persvoetdruk wordt ingesteld met het wielje onder de klep op uw Interlude. De normale instelling ligt rond de vier. Hoe hoger het getal, hoe meer druk het voetje op de stof uitoefent. Rekbare en zachte stoffen moeten met een lagere druk worden genaaid.

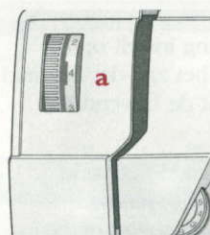

Persvoetlichter (b)

Het naaivoetje kan met de persvoetlichter omhoog en omlaag worden gezet. Het naaivoetje moet omlaag worden gebracht om te naaien.

Door de persvoetlichter omhoog te brengen en dan omhoog te duwen, kan de hefhoogte van het naaivoetje extra worden verhoogd, zodat er dikke stoffen onder het voetje kunnen worden geplaatst.

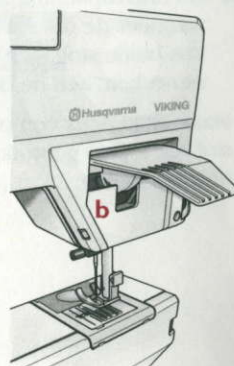

FUNCTIES EN INFORMATIEVENSTER

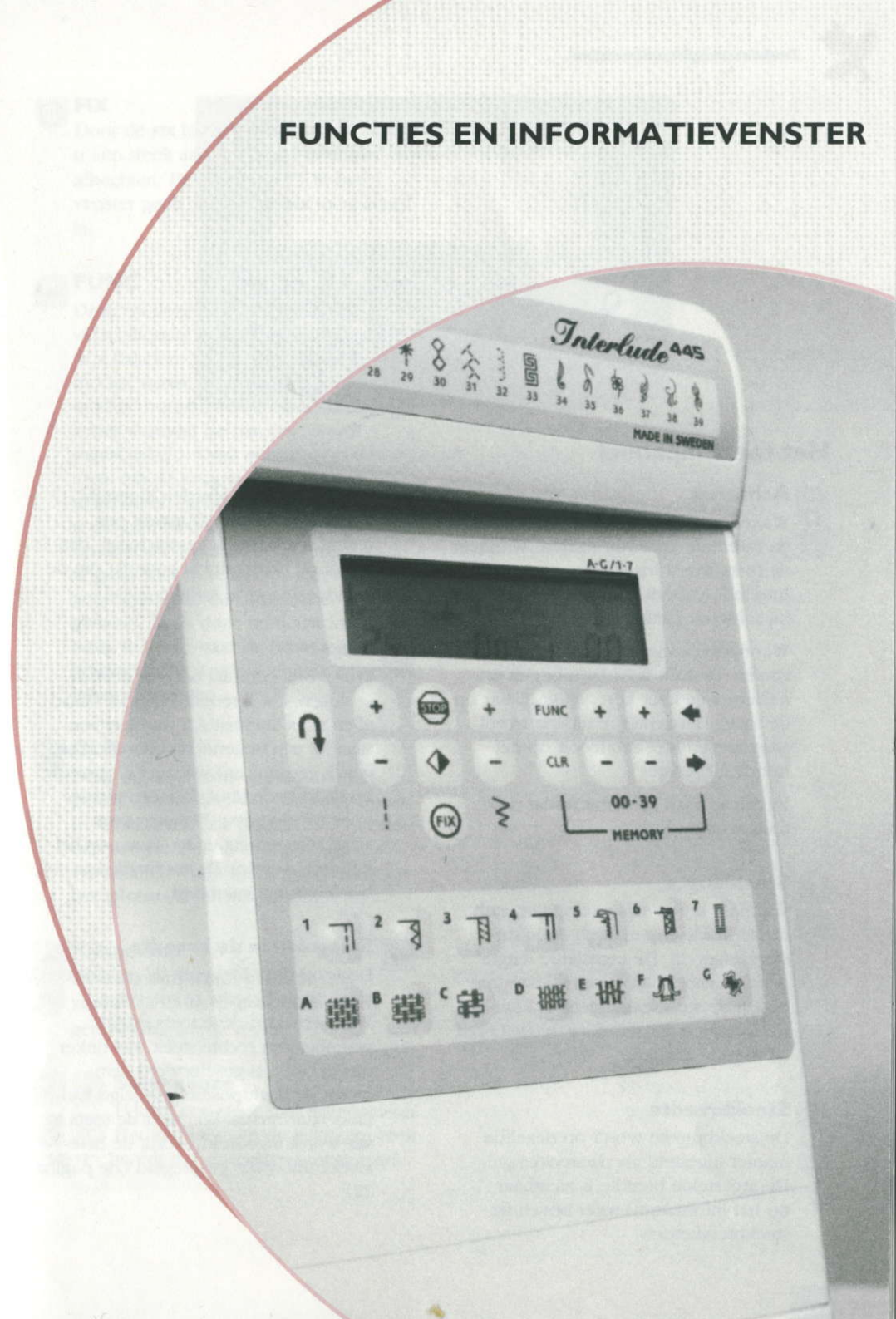





Knoopsgaten

Op het hiernaast afgebeelde knoopsgatenoverzicht kunt u zien welke knoopsgaten op uw naaimachine aanwezig zijn.

Kies het standaard knoopsgat voor gangbare knoopsgaten en het knoopsgat met ronde uiteinden voor dunne stoffen.

 Standaard knoopsgat voor de meest voorkomende stoffen.

 Knoopsgat met ronde uiteinden voor dunne stoffen.

 Rechte steek knoopsgat voor leer en suède.

Voor het naaien van knoopsgaten adviseren wij het knoopsgatenvoetje. Het knoopsgatenvoetje heeft een schuifgeleider die kan worden ingesteld op verschillende knoopmaten. Plaats de knoop op het voetje en duw de schuifgeleider er zover mogelijk naar toe. De machine naait de eerste stekenrij achteruit. Stop de machine wanneer het rode streepje op de schuifindex het begin van de stekenrij heeft bereikt.

Gebruik de streepjes op de linkerkant van het knoopsgatenvoetje om de rand van het kledingstuk in positie te brengen. Plaats de rand van het kledingstuk bij het middelste streepje voor een afstand van 15 mm tussen de rand en het knoopsgat.

Wanneer u knoopsgaten in stretchstoffen naait, adviseren wij u om een inlegdraad te gebruiken om het knoopsgat extra te verstevigen en te voorkomen dat het knoopsgat uitrekt. Voor een knoopsgat met inlegdraad legt u, zoals afgebeeld, een dikke draad om het hielkje aan de achterzijde van het knoopsgatvoetje.

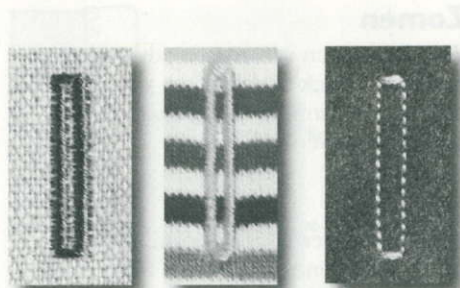

 445 -17
435 -13

 445 -18
435 -14

 445 -*

* Dit knoopsgat verkrijgt u door gebruik te maken van de Naaigids.

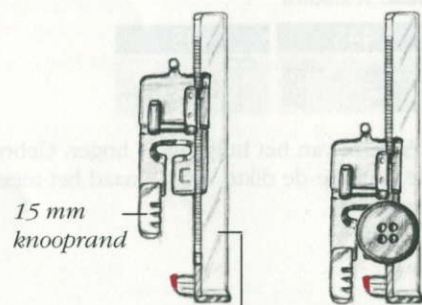

15 mm
knooprand

Schuifgeleider

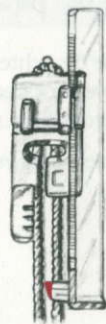



Stap voor stap knoopsgaten naaien

Uw Interlude beschikt over Perfectly Balanced Buttonholes (PBB). Dit betekent dat uw naaimachine de beide rupsen van een knoopsgat in dezelfde richting naait. Het resultaat is perfect.













- Kies het standaard knoopsgat of het knoopsgat voor dunne stoffen en klik voetje C vast.

- Als u met het naaien van een knoopsgat begint, naait de machine allereerst de linker rups achteruit. De grootte van het knoopsgat wordt automatisch door plaatsing van de knoop in het speciale knoopsgatenvoetje bepaald. Naai totdat de linker rups van het knoopsgat de rode markeringslijn op uw knoopsgatvoet raakt.

- Druk op . Nu zal de machine de rechte steek naar u toe naaien. Naai net zoveel steken als de eerste rups.

- Druk op . Nu naait de machine de trens en vervolgens de rechter rups achteruit. Naai dezelfde lengte als de eerste rups.

- Druk op  en naai de laatste trens.

 445	 435
 7	 13
 80	 80
 445	 435
 18	 14
 80	 80

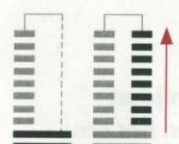

**Index**

Aansluiten van		
machine	4	
voetpedaal	4	
Achteruit naaitoets	14	
Afwerken	26, 28, 34	
Appliqueren	43	
Blindzomen	36	
De machine opbergen	3	
Decoratief naaien	43-46	
Doos met toebehoren	5	
Doos met toebehoren verwijderen	5	
Draadspanning	11	
Draadspanning corrigeren	11	
Elastische stof	16	
Entre-deux	44	
Fagoting-steek	27, 28, 45	
FIX	15	
FUNC	15	
Functies		
FUNC	15	
NORM	15	
PROG	15	
REP	15	
Functietoetsen	14	
Garenpen		
hoofdgarenpen	6	
tweede garenpen	6	
Garenschijfjes	6	
Geheugen	21	
Genaaide zigzagsteken	33	
Geselecteerde stof	16	
Het spoeltje in de machine plaatsen	10	
Hoofdgarenpen	6	
Hulpstuk	37, 41	
Iconen op het informatievenster	19	
Inhoudsopgave	1	
Inrijgen		
bovendraad	7	
spoel	10	
tweelingnaald	7	
Interlude uitpakken	3	
Kant invoegen	44	
Knoopsgat		
met inlegdraad	38	
naaigids	39-40	
opensnijden	40	
overzicht	38	
stap voor stap	39	
Knoopsgat met inlegdraad	38	
Knoopsgat opensnijden	40	
Knoopsgat, stap voor stap	39	
Leer	17	
Naaien...	30	
Naaien		
knoop	41	
ritssluiting	42	
Naaien en afwerken	34	
Naaigids	16-18	
Naaivoetje...		
druk	12	
naaivoethouder	12	
verwisselen	12	
Naald		
posities	31	
vervangen	12	
NORM	15	
Nuttig naaiwerk	30-42	
Onderhoud van uw Interlude	47-49	
Onjuiste draadspanning	11	
Opsporen van fouten	50-51	
Onjuiste draadspanning	11	
Opsporen van fouten	50-51	
Overzicht	2	



Pijltoetsen	15	Verstelsteek	29, 35
PROG	15, 21	Versterkte rechte steek	26, 28, 32
Programmeren	21-22	Vervangen	
steken	21	gloeilampje	48
Rechte steek	30	naaivoetje	12
REP	15	naald	12
Rimpelen	32	Verwijderen van de steekplaat	49
Ritssluiting	42	Verzinken transporteur	10
Schoonmaken	49	Vijfentwintig naaldposities	31
onder het spoeltje	49	Vinyl	17
spoelruimte	49	Voetpedaal	4
Spiegelen in de breedte	22	Zaagsteek	30
Spoel		Zigzagsteken	33
plaatsen in de machine	10	Zomen...	37
spoelen	8, 9		
Spoelen vanaf de naald	8		
Steekbreedte	14		
Steekkeuze	15		
Steeklengte	14		
Steekplaat	49		
Steekplaat vervangen	49		
Steken in uw programma aanpassen	22		
Steken of programma's verwijderen	21		
Stekenoverzicht			
Interlude 445	26-27		
Interlude 435	28-29		
Stekenprogramma wijzigen	22		
Stofkeuze	16-17		
STOP	14		
Stoppen	29, 35		
Storingen	50-51		
Stretchsteek	30		
Taps toelopende cordonsteken	44		
Techniek selecteren	17		
Toebehoren	5		
Toets, vastzetten	41		
Transporteur verzinken	10		
Trenzen	38		
Tweelingnaald			
inrijgen	7		