

1. UW NAAIMACHINE

BESCHRIJVING VAN DE MACHINE

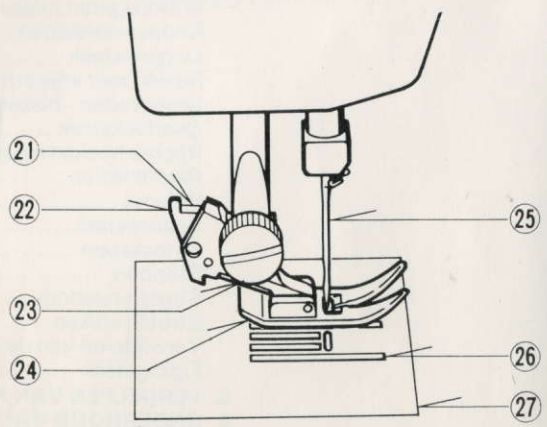
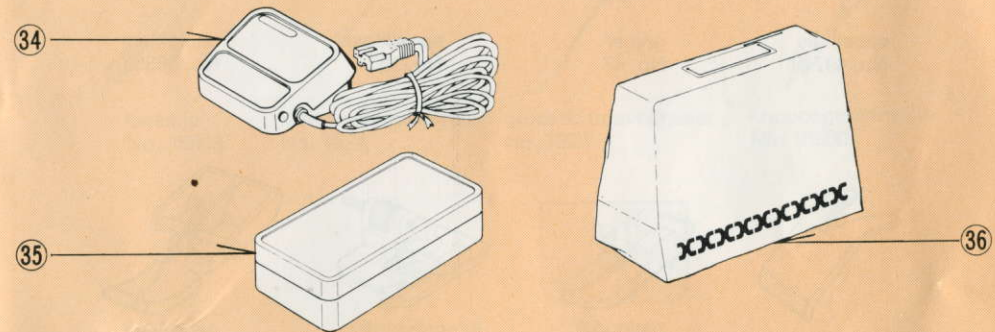
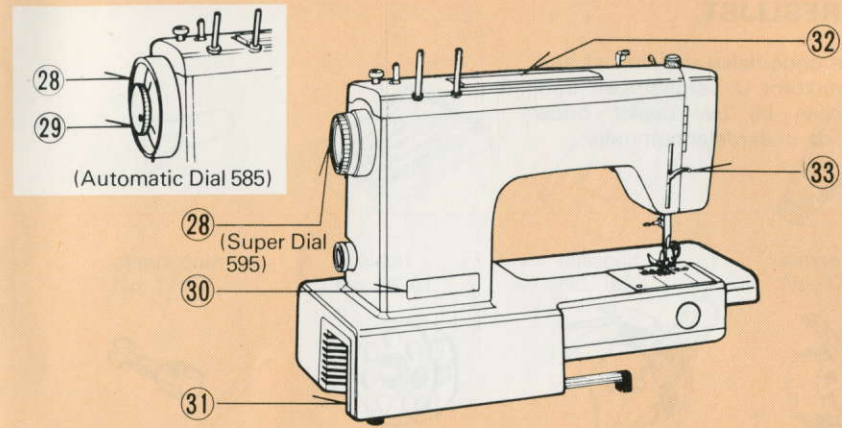
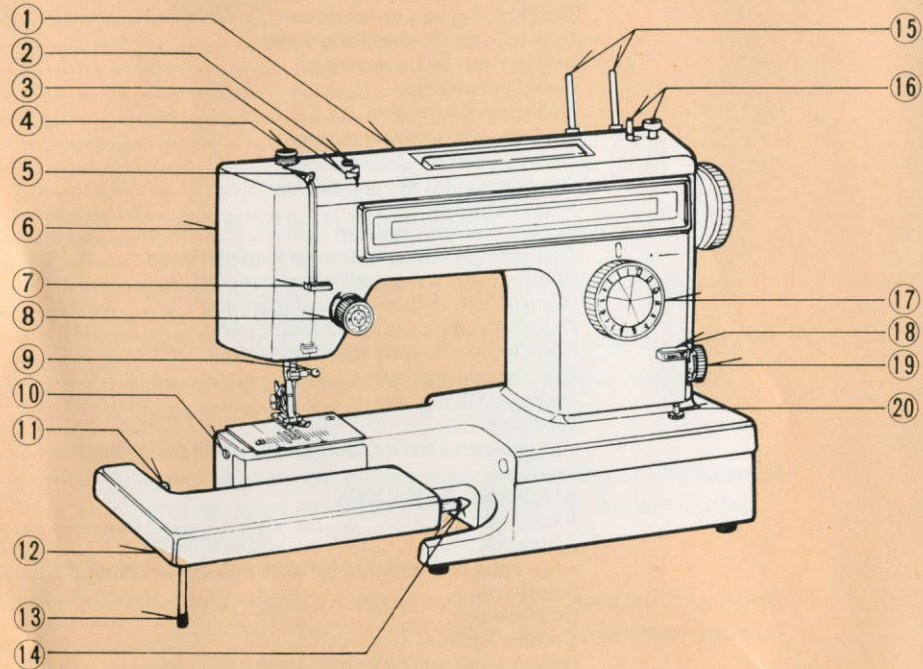

Gerrijts
 Handelsstraat 14
 9501 ET Stadskanaal
 tel. 0599-612419
www.naaimachinehandel.com
 en www.paspop.com
info@gerrijts.nl

- | | |
|--------------------------------|--|
| 1. Bovenkap | 20. Licht/Stroomschakelaar |
| 2. Draadspanningsgeleider | 21. Draadafsnijder |
| 3. Draadgeleider | 22. Persvoetontgrendelhevel |
| 4. Persvoetdrukregelaar | 23. Persvoetbevestigingsschroef |
| 5. Draadhevel | 24. Persvoet |
| 6. Voorkap | 25. Naald |
| 7. Draadgeleider | 26. Transporteur |
| 8. Bovendraadspanningsregelaar | 27. Naaldplaat |
| 9. Naaldklemmschroef | 28. (type 585) handwiel
(type 595) gekombineerd hand- en
ontkoppelwiel |
| 10. Grijperdeksel | 29. (type 585) ontkoppelwiel |
| 11. Pin | 30. Typeplaatje |
| 12. Verlengtafel | 31. Kontaktdoos |
| 13. Extra steun | 32. Handgreep |
| 14. Pin | 33. Persvoethevel |
| 15. Garenpenen | 34. Voetweerstand |
| 16. Spoelwinder | 35. Accessoiresdoosje |
| 17. Stekenselectieknop | 36. Stofhoes |
| 18. Afhechtknop | |
| 19. Steeklengteregelaar | |

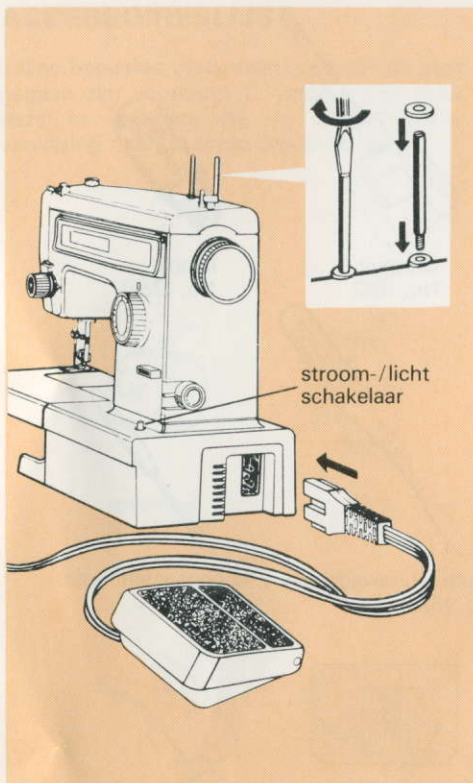

stroom-/licht schakelaar

AANSLUITEN VAN DE MACHINE

GARENENNEN EN VILTJES

U vindt de garenpennen en de viltjes in het accessoiresdoosje van uw machine. Draai de pennen op de machine als aangegeven met een schroevendraaier en schuif de viltjes over de pennen als aangegeven.

VOETWEERSTAND

Doe de voetweerstandstekker in de contact-stop van de naaimachine als aangegeven.

LICHT/STROOM SCHAKELAAR

Uw machine heeft één licht/stroom-schakelaar, waardoor u altijd met het naalicht aan naait.

Kontroleer of de spanning zoals vermeld op de machine juist is. In Nederland praktisch overal thans 220 Volt.

BELANGRIJK:

Uw naaimachine is een elektrisch apparaat. Daarom:

- *bij het verwisselen van een lampje 15 Watt
- *oliën
- *naald en/of persvoet verwisselen
- *als U de machine verlaat:

HAAL DE STEKKER UIT HET STOP-KONTAKT!

Deze machine voldoet aan de richtlijnen 82/499/EEG.

OMSCHAKELN NAAR VRIJE ARM

Door de verlengtafel naar links te trekken kunt U deze van de machine af halen.

Voor gebruik als vlakke machine schuift u de verlengtafel weer om de arm. Let u er wel op dat de pinnen A en B in de uitsparingen vallen.

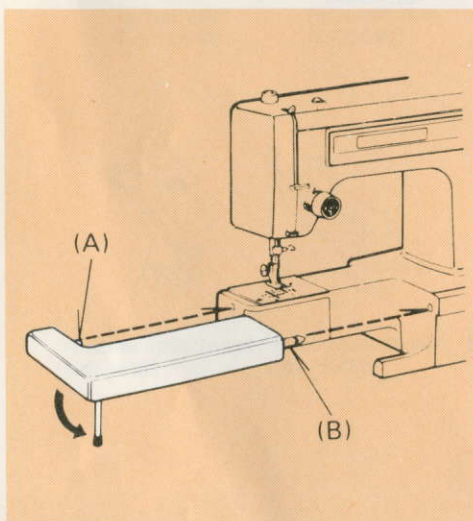

OPSPOELN VAN HET SPOELKLOSJE

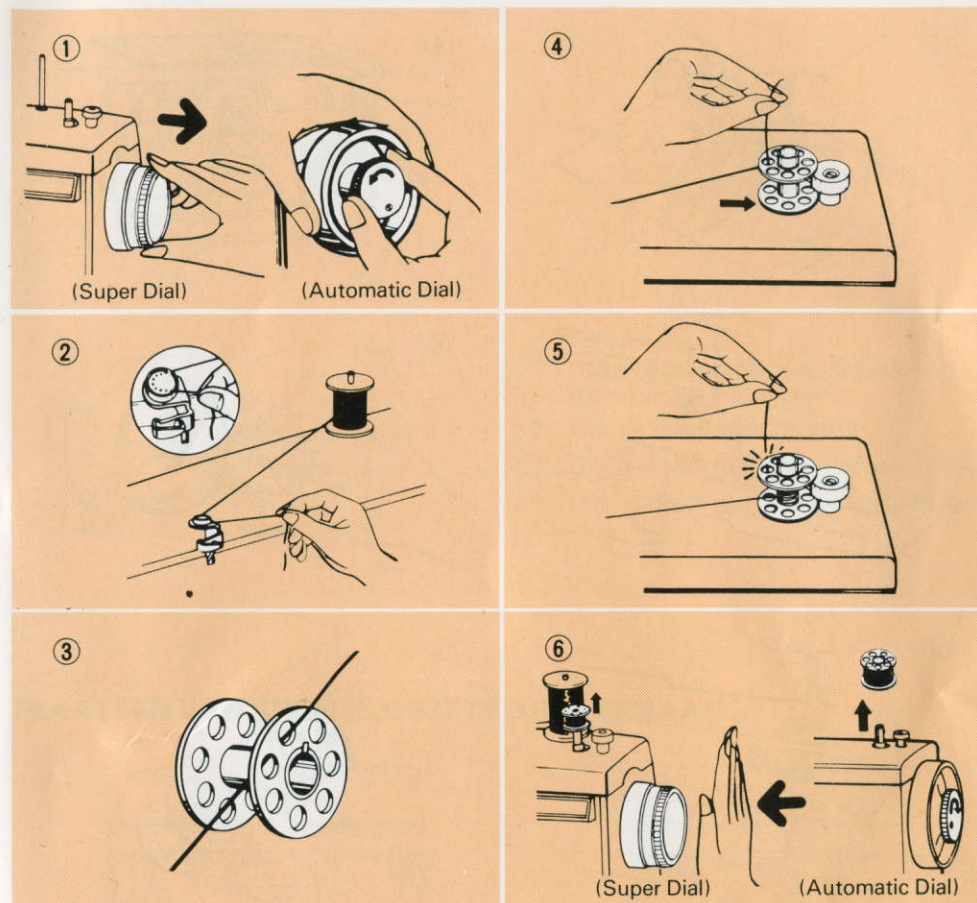

1. Ontkoppel de machine door het handwiel uittrekken of het ontkoppelwiel naar u toe te draaien (zie illustratie).
2. Geleid de draad van de garenklos door de draadspanningsgeleider als aangegeven.
3. Trek het einde van het draad door een gaatje van het spoelklosje.
4. Druk de spoelwinder-as zo ver mogelijk naar links. Zet het spoelklosje over het asje met het einde van de draad aan de

bovenkant. Druk nu de spoelwinderas naar uiterst rechts tot u 'klik' hoort. Houdt het draadeinde vast.

5. Start de naaimachine. Wanneer het spoelklosje vol is, stopt de spoelwinder automatisch. Druk dan de spoelwinderas weer naar links en verwijder het spoelklosje.
6. Duw het handwiel weer in of zet het ontkoppelwiel weer vast.

INRIJGEN VAN DE BOVENDRAAD

Zet de persvoethevel in de hoogste stand door het handwiel naar u toe draaien. Geleid het garen door de draadgeleiders zoals aangegeven van 1 - 9.

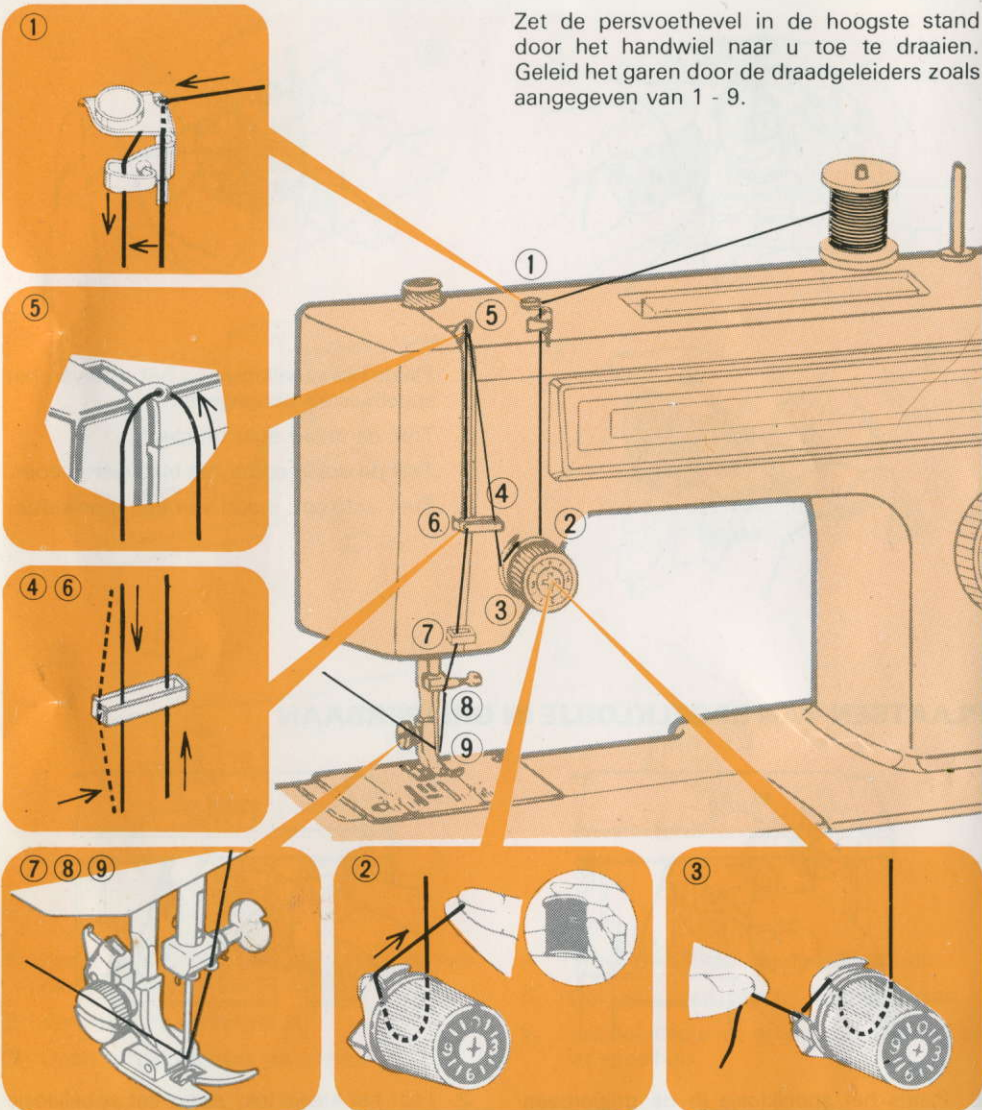

INRIJGEN VAN DE BOVENDRAADSPANNINGSKNOP (Fig. 2 - 3)

Let erop, dat de persvoethevel omhoog staat. Houdt het klosje garen vast met de rechterhand. Trek het garen tussen de spanningschijven, e. e. a. zoals aangegeven op tekening 2. Wanneer de draad door de spanningsveer is getrokken rijgt u de machine verder in zoals bovenstaand afgebeeld. (Fig. 3)

INRIJGEN VAN DE NAALD (Fig. 9)

De naald moet van voor naar achter worden ingeregen. Hiervoor kunt u ook de draaddoorhaler gebruiken die u in het accessoiresdoosje vindt. Trek voldoende garen door de naald. (± 8 cm.)

GEBUIK VAN DE DRAAD-DOORHALER

1. Zet de bovenkant van de draaddoorhaler tegen de onderkant van de naaldklem. Schuif het naar de naald toe - zo ver mogelijk - en de haak gaat door het naaldgat. Geleid de draad door de haak als aangegeven.
2. Trek de draaddoorhaler weg van de naald en de naald is zo automatisch ingeregen.

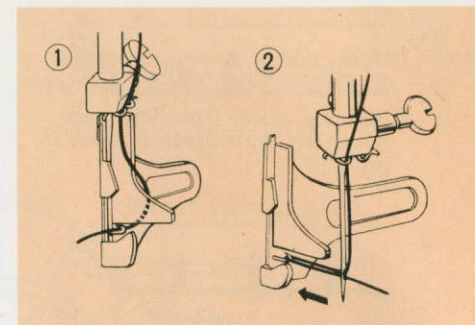

OPHALEN VAN DE ONDERDRAAD

1. Zet de persvoethevel in de hoogste stand. Houd de bovendraad los in uw linkerhand en draai het handwiel een slag naar u toe.
2. Trek aan de bovendraad, zodat de onderdraad naar boven komt.

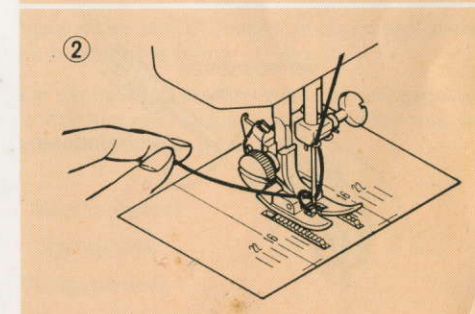
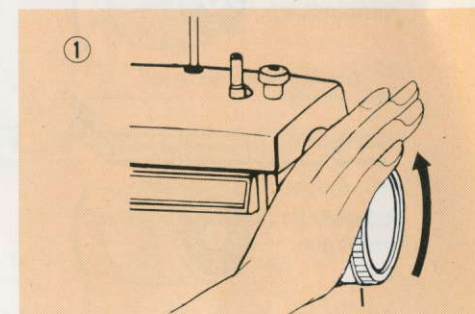

3. Trek beide draden onder de persvoet naar achter (± 15 cm.)

OPMERKING:

Als de onderdraad niet naar boven komt, moet u even controleren.

1. Is de naald goed ingeregen?
2. Zit de draad gedraaid rond de naald?
3. Hangt er minstens 8 cm. draad uit het spoelhuis?
4. Zit de draad van het spoelhuis vast?

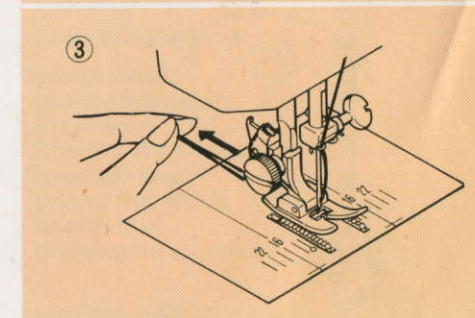

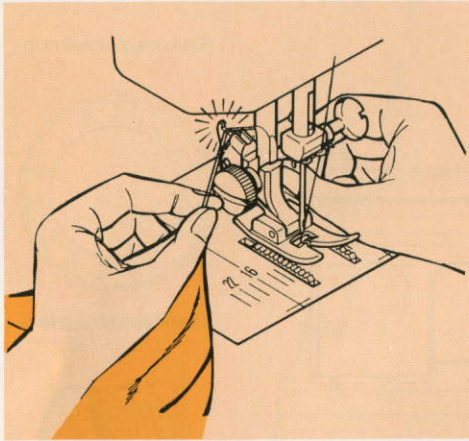

VERWIJDEREN VAN DE STOF

Stop met de naald in de hoogste stand. Zet de persvoet omhoog. Trek de stof naar achter en snij de draden bij de draadafsnijder af.

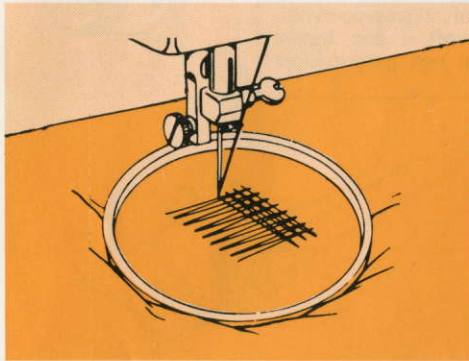

STOPPEN

Verwijder de persvoet, en gebruik de stopplaat.

Het verdient aanbeveling rekbaar stoffen in een borduurring vast te zetten. Trek de onderdraad naar boven door de stof. Naai met een lage snelheid. Beweeg de stof langzaam heen en weer.

INZETTEN VAN RITSEN - BIEZEN (OMBOORDEN)

Gebruik de ritssluitingvoet, waardoor u zowel aan de rechter- of linkerkant van de rits kunt naaien of dicht bij het koord.

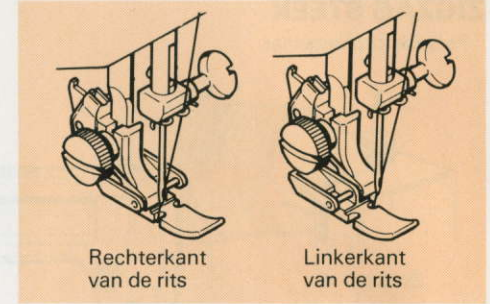

INZETTEN VAN GEWONE RITSEN

Om langs de rechter zijde te naaien, bevestigt u de linkerkant van de persvoet aan de voethouder, zó, dat de naald door de linker opening gaat.

Om langs de linkerkant te naaien bevestigt u de rechterkant van de persvoet aan de voethouder.

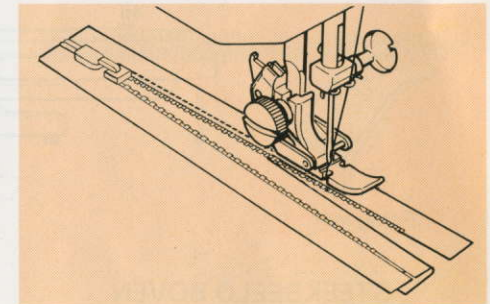

OMBOORDEN - BIEZEN

Plaats het koord in bias band en speld of rijg dit in de stof.

Zet de ritssluitingvoet naar links zó, dat de naald door de opening aan de rechterkant van de voet gaat.

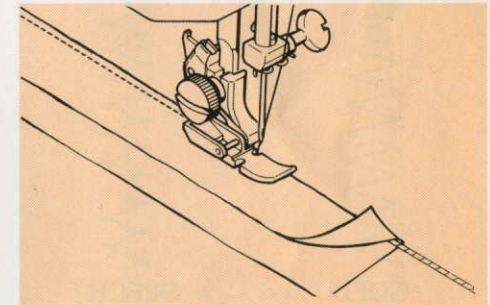

KNOOPSGATEN MAKEN

Persvoetdrukregelaar



Zie pag. 14.

Persvoet



Zigzagvoet
knoopsgatengeleider

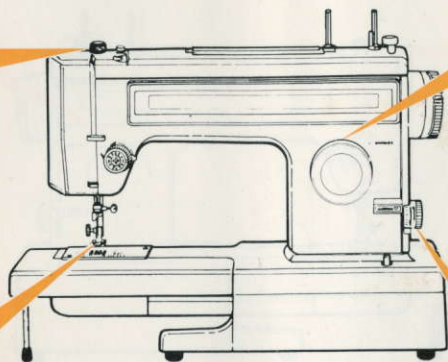

Stekenselectieknop

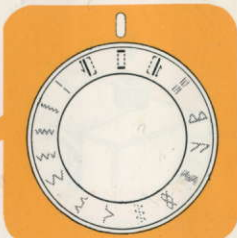

Steeklengteregeelaar



Groene knoopsgaten
zone

VOORBEREIDING

Teken de plaats voor het knoopsgat af op de stof. Plaats de stof onder de knoopsgatenvoet. Uw machine wordt geleverd met 5 knoopsgatengeleiders met ieder een vaste lengtemaat. Hiermee kunt u bijzonder eenvoudig knoopsgaten maken. Tevens heeft u zo de zekerheid dat alle te maken knoopsgaten precies dezelfde lengte hebben.

Zet de knoopsgatengeleider onder de persvoet, zo dat het begin van de persvoet aan het begin van de knoopsgatengeleider is. Zet de geleider op de juiste plaats op het afgetekende knoopsgat.

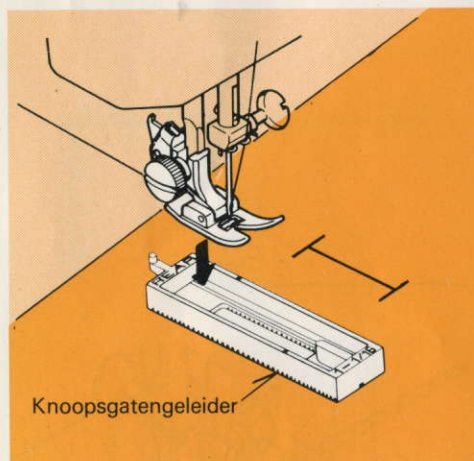

Knoopsgatengeleider

WERKWIJZE

1. Zet de selectieknop op . Naai de knoopsgat lengte en stop met de naald aan de linkerkant. Zet de naald in de hoogste stand door het handwiel naar u toe te draaien.

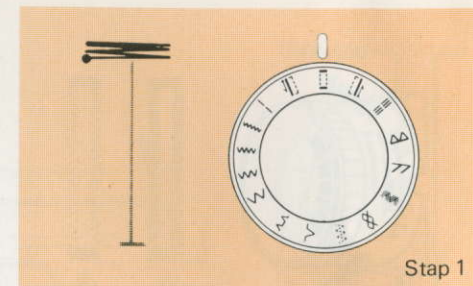

Stap 1

2. Zet de selectieknop nu op en naai een paar steken. Stop met de naald aan de rechterkant. Zet de naald in de hoogste stand.

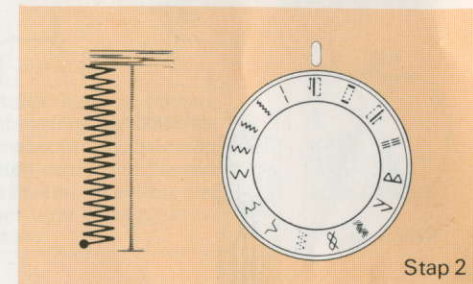

Stap 2

3. Zet de selectieknop op en naai verder tot de naald aan het begin van het knoopsgat is. Stop met de naald rechts en zet deze in de hoogste stand.

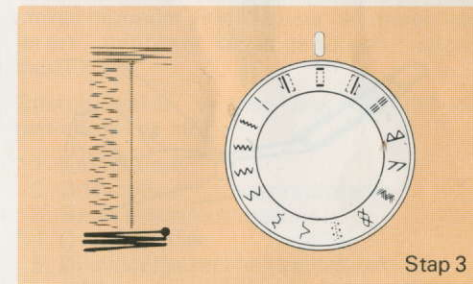

Stap 3

4. Zet de selectieknop tenslotte op en naai enkele steken om het knoopsgat te voltooien.

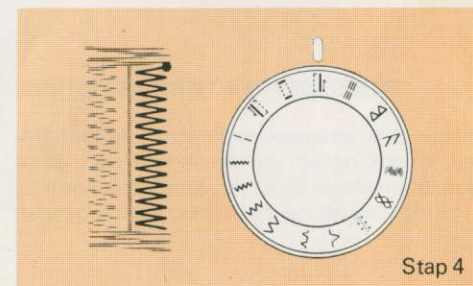

Stap 4

Om een extra stevig knoopsgat te maken, herhaalt u alleen fases 1 en 3.