

GERRIJTS
 Naaimachine handel
 &
 Stomerij

www.naaimachinehandel.com
www.paspop.com

Handelsstraat 14
 9501 ET Stadskanaal
 Tel. 0599 - 612419
info@gerrijts.nl

Hoofdstuk 1: Kennismaking met uw machine

Gefeliciteerd . . .

U gaat nu naaien op de nieuw ontwikkelde elektronische naaimachine model 1050. Deze **Futura*** naaimachine heeft talloze technologische nieuwigheden als resultaat van jarenlang SINGER onderzoek.

Wij raden u aan dit handboek op uw gemak door te nemen terwijl u voor uw nieuwe machine zit. U zult ontdekken hoe eenvoudig het is het gewenste naaiwerk op de **Futura*** 1050 te doen.

voornaamste onderdelen

- 1 Bovendraadspanningsknop
- 2 Draadgeleiders
- 3 Naaldklem
- 4 Doorzichtige schuifplaat
- 5 Spoellipje
- 6 Drukknop voor spoelwinden
- 7 Doorzichtig spoeltje
- 8 Gewone steekplaat
- 9 Lichte druk transporteur
- 10 Gewone persvoet
- 11 Klik-plaat
- 12 Drukregelknop
- 13 Draadafsnijder
- 14 Persvoethefboom
- 15 Draadaantrekhefboom
- 16 Draadgeleider aan achterkant
- 17 Spanningsverdeler
- 18 Knop voor achteruit naaien
- 19 Draadgeleider
- 20 Knop voor recht naaien
- 21 Steekkeuze indicatielampjes
- 22 Wrijvingsvrije garenkloshouder
- 23 Stekenpaneel
- 24 Dubbelnaalds veiligheidsschakelaar
- 25 Keuzeknop voor steekgroep
- 26 Keuzeknop voor siersteken
- 27 Handwiel
- 28 Stroom- en lichtschakelaar
- 29 Steeklengteregelknop
- 30 Steekbreedteregelknop
- 31 Electronische snelheidsregelaar
- 32 Naailampje

DE SINGER MAATSCHAPPIJ behoudt zich het recht voor het uiterlijk, ontwerp of de accessoires van deze naaimachine te veranderen, wanneer dit nodig wordt geacht, zodat u er zeker van kunt zijn dat u steeds de nieuwste snuffjes op naaigebied worden geleverd.

Voornaamste inrijgdelen

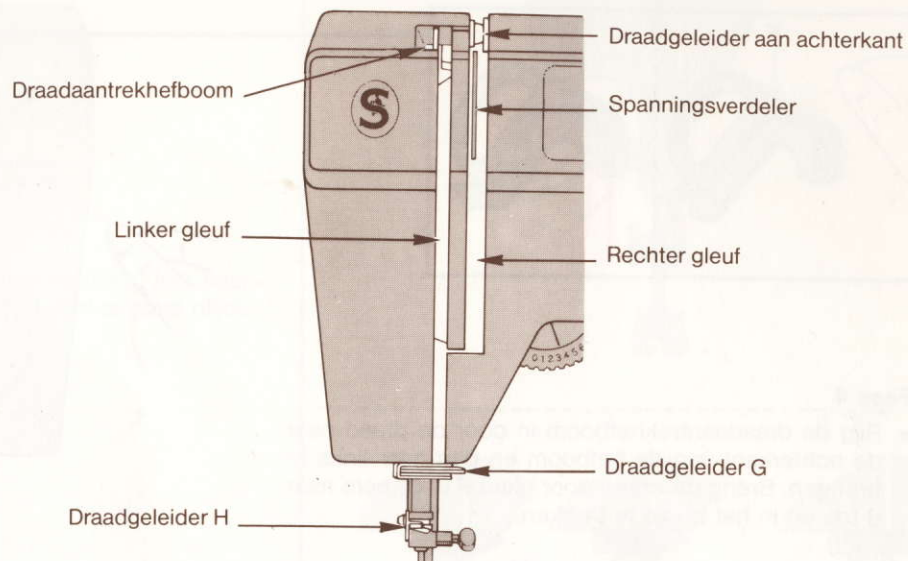

Fase 3

- Trek de draad *stevig* in de spanningsschijf rechts van de spanningsverdeler.
- Trek de draad door de **rechter** gleuf naar **beneden** en door de **linker** gleuf naar **boven** naar de draadaantrekhefboom.

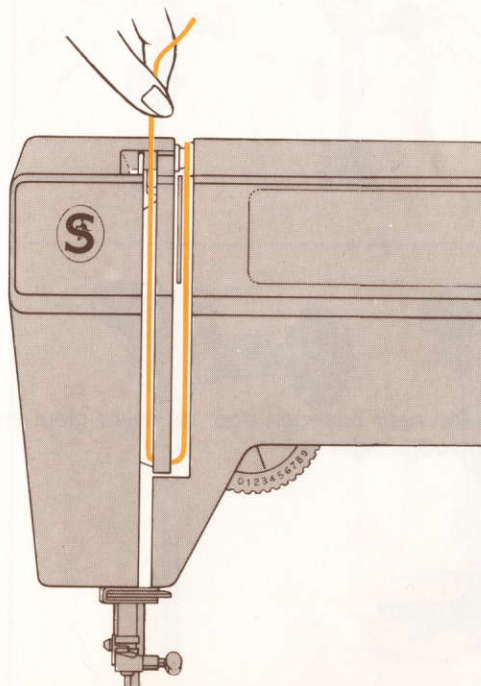

Vervolg volgende pagina

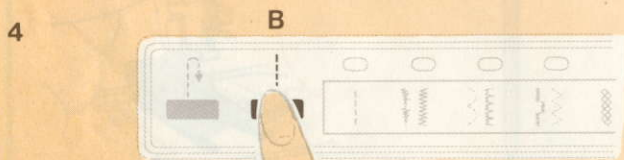
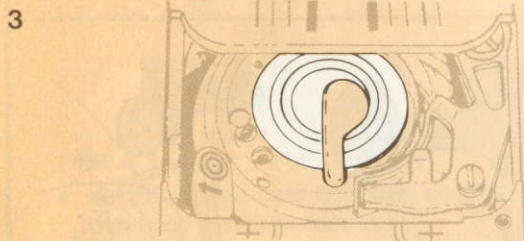
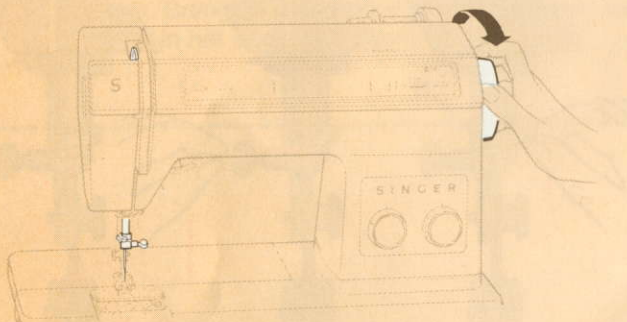
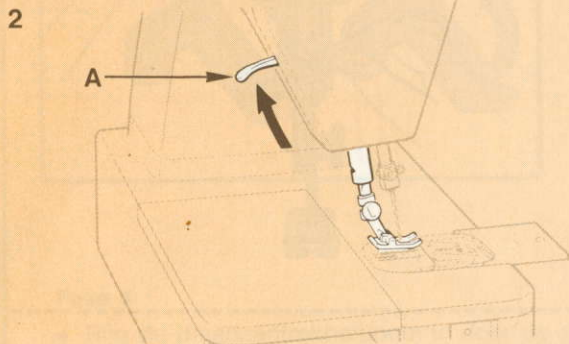

het spoeltje

Opwinden van het spoeltje

Door de automatische spoelwinder zal u vlugger dan ooit kunnen naaien – of u nu veel van één soort garen of kleine hoeveelheden van verschillende garens gebruikt.

U zult een spoeltje op zijn plaats onder de schuifplaat van de machine vinden. Om de schuifplaat te openen trekt u deze zachtjes naar u toe. Als het spoeltje tijdens het naaien leeg raakt kunt u het weer opwinden zonder het uit de machine te halen. Door het raampje in de schuifplaat kunt u de hoeveelheid spoeldraad in één oogopslag zien, dit helpt voorkomen dat u in het midden van een naad zonder garen komt te zitten.

Vorbereidingen

1. Gebruik de gewone, speciale of rechte steek persvoet.
2. Zet de persvoet omhoog door de persvoethefboom **A** omhoog te brengen om de spanning op de draad op te heffen en zet de naald en draadaantrekhefboom in de hoogste stand door het handwiel *naar u toe* te draaien. (Denk eraan dat uw naald dikker is dan een nr. 9).
3. Open de schuifplaat en overtuig u ervan dat het spoeltje leeg is. Voor verwijderen van spoeltje en garen, die blz. 22 en 23.
4. Stel de machine in voor recht stikken door knop **B** onder het steeksymbool op het stekenpaneel in te drukken. Voor verdere informatie over steeksoortkeuze, zie blz. 24.

Hoofdstuk 3: Electronisch naaien

een steek kiezen

- Schakel de machine in. (Let op de beweging van de naald telkens als de machine wordt ingeschakeld.)
- Als de machine wordt ingeschakeld zal hij automatisch geprogrammeerd worden om een rechte steek te maken, zoals aangegeven door het rode lampje dat boven het rechte steek symbool zal verschijnen.
- Om een speciaal steekpatroon te kiezen drukt u op de steekkeuzeknop  **A** tot het rode lichtje **B** verschijnt boven het stel steken dat de verlangde steek bevat.
Bij elke druk op de knop verschuift het indicatielampje een stel steeksoorten naar rechts.

- Schuif, indien nodig, de steegroepkeuzeknop **C** naar de plaats van de verlangde steek onder het lichtje. De machine is klaar om het verlangde steekpatroon te naaien als het rode lichtje erboven verschijnt.
 - De twee rode patronen aan het eind van het paneel zijn voor het knoopsgat. Voor extra informatie voor knoopsgaten, zie blz. 66.
 - Druk op de rechte steek keuzeknop **D** als u na het naaien van steekpatronen weer recht wilt naaien.
 - Voor achterruit naaien houdt u de keuzeknop voor achterruit naaien **E** tijdens het naaien ingedrukt.
- Let op:** de machine zal alleen in een rechte steek achterruit naaien.

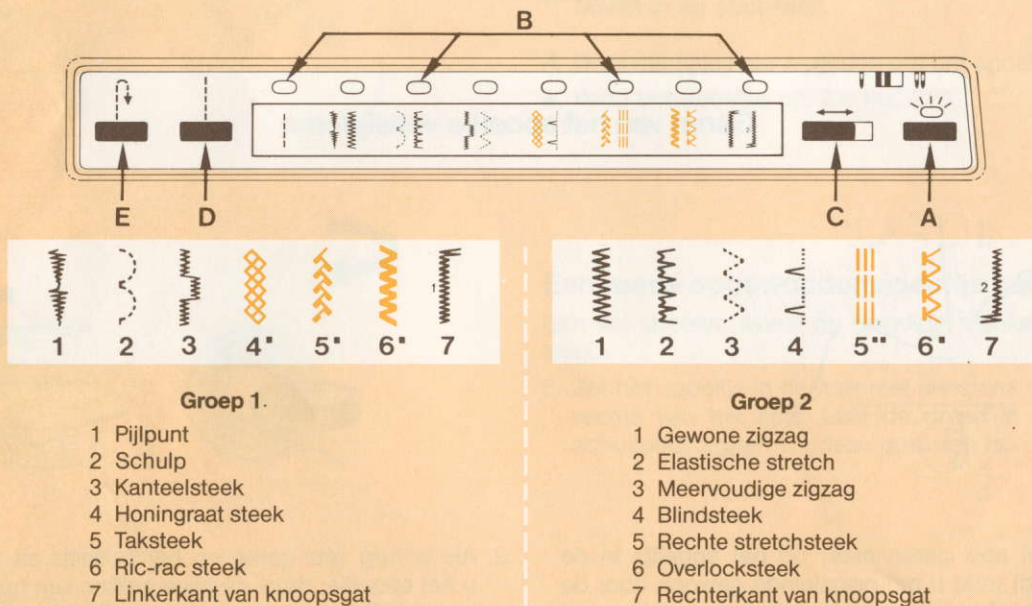

Groep 1.

- 1 Pijlpunt
- 2 Schulp
- 3 Kanteelsteek
- 4 Honingraat steek
- 5 Taksteek
- 6 Ric-rac steek
- 7 Linkerkant van knoopsgat

Groep 2

- 1 Gewone zigzag
- 2 Elastische stretch
- 3 Meervoudige zigzag
- 4 Blindsteek
- 5 Rechte stretchsteek
- 6 Overlocksteek
- 7 Rechterkant van knoopsgat

■ Flexisteek patronen

■ Rechte stretchsteek











Hoofdstuk 6: Machinesteekpatronen

hoe steken worden gevormd

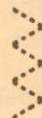
Behalve de rechte steek kan uw machine een veelheid van steekpatronen maken. *Fashion** steekpatronen (*wit* op het paneel) worden gevormd door de heen en weergaande beweging van de naald. *Flexisteek** patronen (*geel* op het paneel)

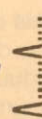
worden gevormd door zowel de heen en weer gaande beweging van de naald als de voor- en achterwaartse beweging van de transporteur.

Steekpatronen tabel

Steekgroepregelknop naar rechts geschoven	Steekgroepregelknop naar links geschoven
 <p>Pijlpuntsteek – combineert sierlijkheid en nuttigheid. De individuele patrooneenheden verstevigen de spanningspunten. Gebruik ze op hoeken van zakken in plaats van trenzen.</p>	 <p>Gewone Zigzag – Wordt gebruikt voor gewoon stretch naaien, trenzen, afwerking van naden, borduren en applicatiewerk.</p>
 <p>Schulpsteek – maakt perfect gevormde, gelijkmatig verdeelde schulpen voor randen en plooijs.</p>	 <p>Elastische Stretch (of "M") steek – ideaal voor gewone en overgelockte naden in gebreide en stretch stoffen, verstellen van stretch kleding en voor elastiek aannaaien.</p>
 <p>Kanteelsteek – een interessant patroon voor sierstiksels.</p>	 <p>Meervoudige Zigzagsteek – Hiermee kunt u verstellen, aan elkaar zetten en verstevigen zonder dat het naaiwerk "opdikt". Ideaal voor trenzen.</p>
 <p>Honingraatsteek – Ideaal voor smokwerk en praktisch voor stoppen, omslingeren en het aannaaien van elastiek en stretch kant.</p>	 <p>Blindsteek – Voor het afwerken van zomen en het maken van laddernaden.</p>
 <p>Taksteek – Buitengewoon veelzijdig. Gebruik deze voor open naaisteek, borduurwerk, watteren en tralienaden.</p>	 <p>Rechte Stretchsteek – Ideaal voor gewone stretch naden en voor verstellen en versteviging van naden.</p>
 <p>Ric-racsteek – Voor zeer sterk gewoon stretch naaiwerk. Ook voor omkeerbare stiksels bovenop.</p>	 <p>Overlock Stretchsteek – Wordt gebruik voor aan elkaar zetten en overlocken van naden in geweven, gebreide en stretch stoffen in één handeling.</p>

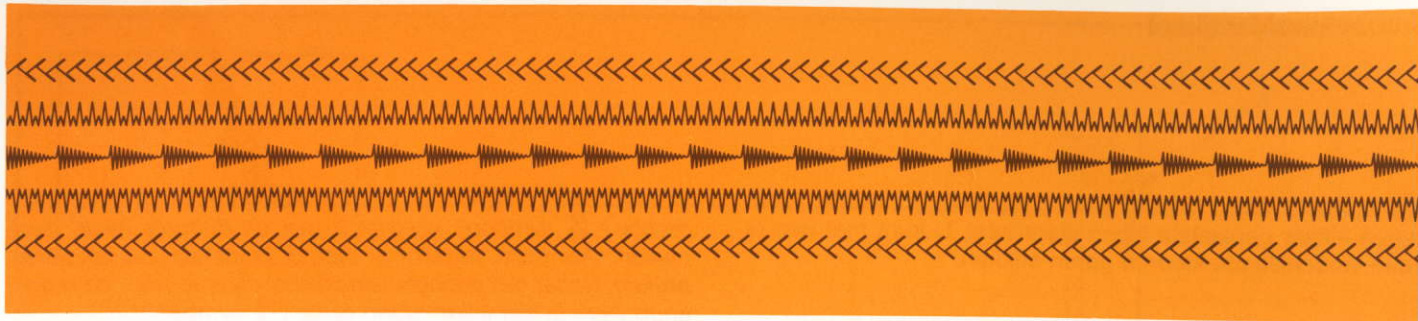

Smokken

Smokken is een jeugdig, decoratief detail, dat het vooral goed doet op een schouderpas, tussenzetsel of band op babykleding, meisjesjurkjes of lingerie.

Smokken met de hand is een tijdrovend werkje. Het zwaar gestikte uiterlijk, typerend voor handwerk, kan vlug en gemakkelijk met uw machine worden verkregen als u siersteek patronen gebruikt.

Werkwijze

Een proeflapje is altijd aan te raden om de steekinstellingen te controleren. Denk eraan om dezelfde stof en ingewerkte ruimte te nemen als u voor uw kledingstuk wilt gebruiken.

- Zet de spanningregelknop tussen **0** en **1**.
- Plaats de rechte stiksels, met steeklengte op **4** (maximale lengte) 6 mm van elkaar op de dwarse weefseldraad.
- Trek de draden gelijkmatig aan voor de gewenste volheid. Zet de draden vast door ze dicht bij de stof vast te knopen zodat de rimpels niet uit de vorm raken.
- Rijg het te smokken gedeelte op een onderlaag.
- Stik sierstiksels over en tussen de gevormde rijen. Maak uw eigen ontwerp of gebruik de afgebeelde. Gebruik garen van dezelfde of een contrasterende kleur als de stof, afhankelijk van het gewenste effect.



**GERRIJTS**Naaimachine handel
&
Stomerijwww.naaimachinehandel.com
www.paspop.comHandelsstraat 14
9501 ET Stadskanaal
Tel. 0599 - 612419
info@gerrijts.nl*Inhoud***Hoofdstuk 1: Kennismaking met uw machine**

Voornaamste onderdelen	2
Accessoires	4

Hoofdstuk 2: Voorbereiding tot het naaien

Keuze en verwisselen van accessoires	6
Verwisselen van klik-persvoeten	6
Verwisselen van persvoeten uit één stuk	7
Verwisselen van steekplaten	7
Bevestigen van klik-transporteur-dekplaat	7
Bevestigen van naadgeleider	7
Naaldkeuze	8
Naald-stof combinaties	9
Tabel van stofdikten	10
Stof, garen en naald tabel	12
Werken met de machine	14
Aansluiten van de machine en regelen snelheid	14
De machine laten lopen	15
Optillen van de persvoet	15
Inrijgen van de machine	16
Het spoeltje	20
Opwinden · Verwisselen · Verwijderen · Verwisselen van spoeltje	
De spoeldraad omhooghalen	23

Hoofdstuk 3: Electronisch naaien

Een steek kiezen	24
------------------	----

Hoofdstuk 4: Recht stikken

Vorbereiding – Achteruit stikken	25
De machine aan uw stof aanpassen	
Regelen van steeklengte	26
Regelen van persvoetdruk	26
Steeklengte-tabel	27
Bovendraadspanning	28
Controleren van de spanning	29
Spoeldraadspanning	29
Een naad naaien	
Vorbereiding	30

Stof onder persvoet plaatsen	30
Naaien met een opnieuw opgewonden spoeltje	30
Naden recht houden	31
Vierkante hoeken maken	31
Rondlopende naden	32
Eind van naden versterken	32
Toepassingen	
Stoppen	33
Postuurnaden	34
Watteren	35
Inzetten van ritssluiting	36

Hoofdstuk 5: Gewoon zigzag naaien

Instellen van steekbreedte en lengte	38
Instellen van bovendraadspanning	39
Instellen van spoeldraadspanning	39
Toepassingen	
Zigzag naadafwerkingen	40
Lingerienaden – Cordonstiksel	41
Applicatiewerk	42
Borduren uit de vrije hand	43

Hoofdstuk 6: Machinesteekpatronen

Hoe steken worden gevormd	44
Steekpatronen tabel	44
Instellen van steken voor stretch stoffen	
Leiden en ondersteunen van de stof	45
Instellen van de druk	45
Tabel voor verwerking van stoffen	46
Stiksel in het midden	48
Toepassing van steken: functioneel en decoratief	
Pijlpunt –	
Afwerking met pijlpuntsteek	49
Taksteek –	
Open naaisteek	50
Lapjeswerk watteren	51
Overlock stretchsteek –	
Overgelockte naden	52
Naadafwerking	53
Blindsteek –	
Zomen	54

Ladder-naad	55
Honingraatsteek –	
Vervanging van lingerie elastiek	56
M-steek –	
Verstellen van stretch kleding	57
Meervoudige zigzag –	
Verstellen van een scheur	58
Afwerkingen voor zomen en beleg	58
Trenzen	59
Schulpsteek –	
Naden en randen met schulpsteek	60
Rechte stretchsteek –	
Naden	61
Sierstiksel	
Randdessins	62
Smokken	63
Dubbelnaaldsstiksel	64

Hoofdstuk 7: Knoopsgaten en knopen

Knoopsgaten	
Plaats van het knoopsgat	66
Lengte van het knoopsgat	67
Knoopsgaten maken in twee fasen	68
Knopen	
Een knoop aanzetten	72
Een garensteeltje maken	73

Hoofdstuk 8: Naaien met de vrije arm 74**Hoofdstuk 9: Onderhoud van uw machine**

Schoonmaken van de machine	76
Verwijderen en terugzetten van de spoelhuus	77
Terugzetten van de schuifplaat	78
Verwisselen van het lampje	78

Hoofdstuk 10: Wenken voor zelf repareren 79

Uw persoonlijke maten	82
Persoonlijke aantekeningen	83
Alfabetische inhoud	84